



Behältertransportanhänger MG18-ZL 5,4

Der hochwertige Anhänger für Abrollbehälter

| meiller.com

Behältertransportanhänger MG18-ZL 5,4

Der hochwertige Anhänger für Abrollbehälter

Der MEILLER Behältertransportanhänger für Abrollcontainer ist für den täglichen, robusten Einsatz ausgelegt. Fahren Sie wirtschaftlich und langlebig mit hochwertigen MEILLER-Komponenten und einer exzellenten Serienausstattung.

Setzen Sie den MEILLER Behältertransportanhänger ganz flexibel ein: Sie können verschiedene Abrollcontainer von 5 bis 7 m Länge transportieren.

Ihre Vorteile:

- **Langlebig durch steifen Fahrzeugrahmen**
- **Verschleißarm durch geschlossene, deformationsarme Außenrollenführung**
- **Flexibler und sicherer Transport durch:**
 - 4-fach pneumatische Containerverriegelung
 - Steckbare Behälteranschlüsse
 - Zusätzliche Behälteranschlüsse für mittlere Containerlängen
- **Umweltfreundliche und korrosionsbeständige KTL-Tauchgrundierung**



Schraubbarer Unterfahrschutz nach ECE-58R-03 mit Gummi-Anschlagpuffer
Klappbares A-Schild

Einfaches Übersetzen des Behälters durch trichterförmige Rolleneinführung

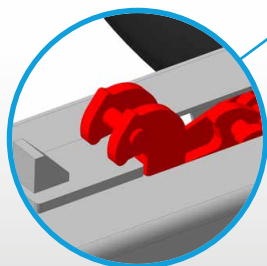
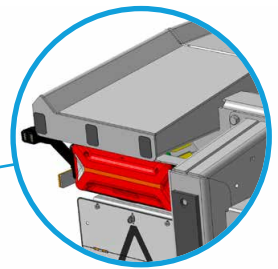

4-fach pneumatische Hakenverriegelung (Zwangsverriegelung bei Geschwindigkeit > 5 km/h)

Seitliche Zwangsfixierung des Behälters (geschraubte deformationsarme Schienenführung in stufenförmigem Design)

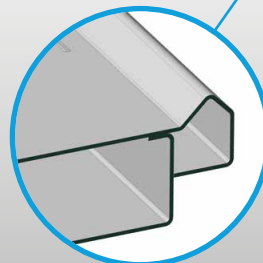

LED-Beleuchtung in ECO-LED II Technik, mit blinkenden Seitenmarkierungsleuchten

Technische Daten

für Abrollbehälter mit 5 - 7 m Länge nach	DIN 30 722-1/2 DIN 14 505
Nutzlast	Bis zu 14.650 kg
Höhe	Niedrige Übersetzhöhe: 990 mm
Länge	Gesamtlänge: 9.700 mm (Deichsel 2.600 mm) Länge Ladefläche: 7.115 mm Radstand: 5.400 mm
Breite	max. Gesamtbreite: 2.550 mm max. Breite der Ladefläche: 2.175 mm
Gewicht	Grundausführung: 3.350 kg
Bereifung	265/70 R 19,5" mit Scheibenbremsen

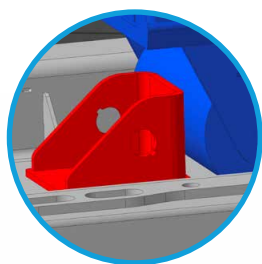

Zusätzliche Anschlagposition für Behälterrollen bei mittellangen Abrollbehältern



Universell steckbare, vordere Behälteranschlüsse

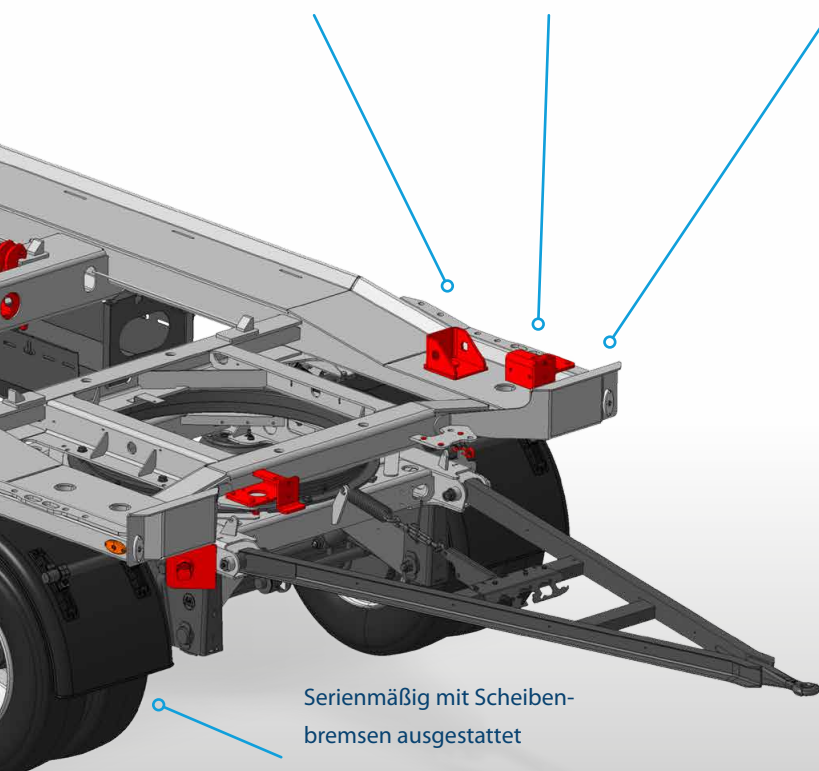

Serienmäßig mit Scheibenbremsen ausgestattet

Zwillingsbereifung mit Stahlscheibenrädern, Reifengröße 265/70 R 19,5"

Anbauteile und Zubehör

- Schraubbarer Unterfahrschutz nach ECE-58R-03
- Leichte, schraub- und klappbare seitliche Schutteinrichtung
- Seitliche Zurrösen zur Ladungssicherung
- Integrierter abschließbarer Werkzeugkasten
- Korrosionsgeschützter Netzkasten
- Komfortable Überwachung via SmartBoard®
- LED-Arbeitsscheinwerfer

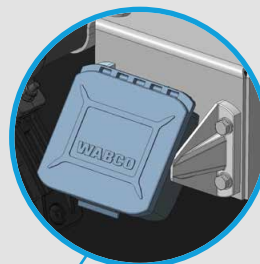

Den perfekten Überblick behalten mit dem serienmäßigen, seitlich montierten **SmartBoard®**

- Gewichtsüberwachung durch zusätzlichen Drucksensor
- Tageskilometerzähler
- Gesamtkilometerzähler
- manuelles Heben & Senken
- Fehlerspeicher etc.

Optional:

- Rückraumkamera
- Ersatzradhalterung und Ersatzrad
- Adapter 15-polig auf 2x7-polig
- Deichsellängen 2.500 mm und 2.700 mm
- Trommelbremsen

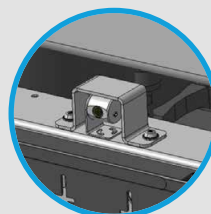

Rückraumkamera zur Überwachung des hinteren Arbeitsbereichs

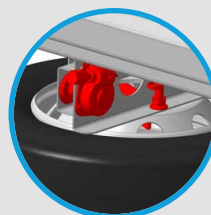

Ersatzradhalterung und Ersatzrad, leicht zugänglich und einfach zu bedienen

MEILLER in Ihrer Nähe

Voller Service aus einer Hand

Weltweit präsent

- MEILLER Standorte / Verkaufsbüros
- Servicewerkstätten

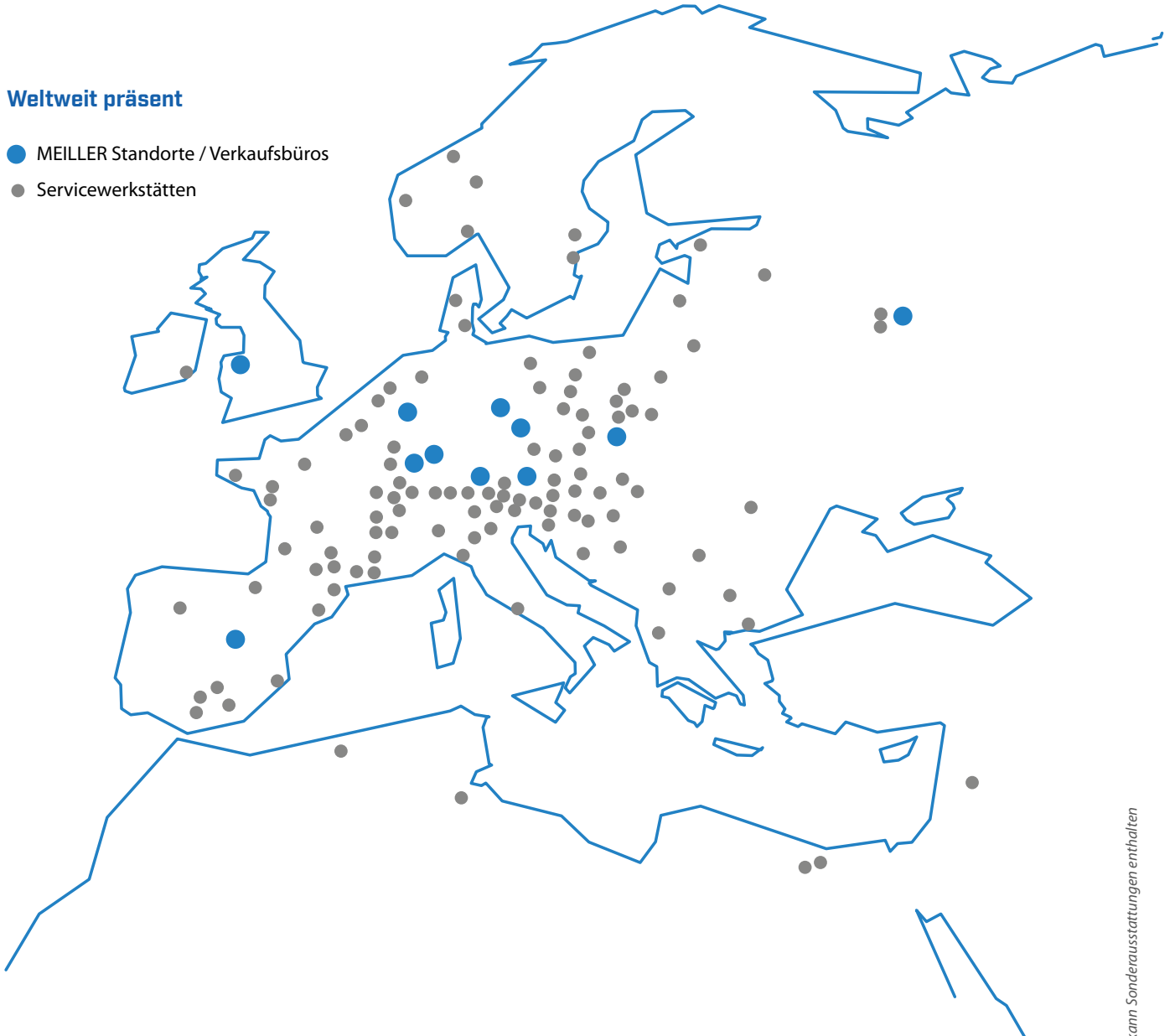

Der nächste MEILLER Standort befindet sich ganz in Ihrer Nähe. Finden Sie Ihre nächste Servicewerkstätte in der Online-Suche unter meiller.com/service

1787_De-791-0821
Abbildung ähnlich, kann Sonderausstattungen enthalten

F.X. MEILLER

Fahrzeug- und Maschinenfabrik - GmbH & Co KG · Ambossstraße 4 · 80997 München
Telefon: 089 / 14 87-0 · Telefax: 089 / 14 87-13 55 / 15 95 · info@meiller.com · www.meiller.com